



ALPEN LIFESTYLE

KITZALM
Alpenrock
Wohn- und Dielenmöbel



Alpenrock Highlights



Es werde Licht

Optional planbare, energiesparende Ambientebeleuchtung mit Fernbedienung oder Touchsensor.

Designtypisch

Rückwände aus Kristallgranit und natur geschroptem Spalholz.

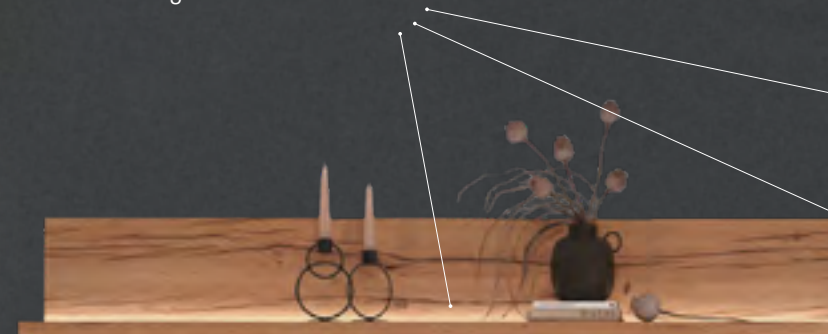

Aufeinander abgestimmt
Passepartout-Rahmen und Griffe in Akzentlack Carbongrau.

Echte Wertarbeit und viel Liebe zum Detail – Qualität aus Meisterhand seit 1864!

SCHRÖDER[®]
QUALITÄT seit 1864

Kristallgranit alpiner Feinstein
Schrantüren aus alpinem Kristallgranit mit grifflosen Push-to-open Beschlägen.

Spalholz natur geschropt
Schubkästen mit Fronten in massivem Spalholz.

Salzkammergut Alteiche natur gebürstet
Einzigartige Eichenhölzer naturnah und ökologisch weiterverarbeitet.

Eiche & Granit

Von der Natur inspiriert.

Die Kollektion Alpenrock bringt den Lifestyle der Alpen in den Wohnraum. Erleben Sie edles Alteichenholz mit funkelnem Kristallgranit und seien Sie der archaischen Bergwelt ganz nah. Malerische Holzstrukturen und ursprüngliche Akzente vermitteln alpine Natürlichkeit und führen zu wohltuender Entspannung. Die puristische Linienführung der Alpenrock Möbel bietet ausreichend Spielraum, um mit einer innovativen Beleuchtung und hochwertigen Funktionen das luxuriöse Wohnerlebnis abzurunden.

Alpiner Naturstein als prägendes Designelement.

Der alpine Granitstein besticht durch seine tiefschwarze Farbe mit hellen, wolkigen Einschlüssen und gehört zu den härtesten natürlichen Materialien der Erde. Seine schroffe Oberfläche wird durch eine raffinierte Technik mittels Wasserstrahl in Form gebracht. Dadurch entsteht ein feines Relief, welches Licht von verschiedenen Winkeln reflektiert und so zu einzigartigen glitzernden Effekten führt.

Holz und Stein – ein unwiderstehlicher Kontrast.

Alteiche und Kristallgranit sind zwei natürliche Materialien, die sich perfekt ergänzen.

Eiche ist ein warmes und edles Holz, das eine natürliche Schönheit und Wärme ausstrahlt.

Kristallgranit ist ein robuster und edler Stein, der dem Möbel eine zeitlose Eleganz verleiht.



Mit unserer optionalen
Effektbeleuchtung funkelt der
Kristallgranit besonders prächtig.

K003
BHT 337 | 204 | 55,3

Standelement 6299L
TV-Unterteil 2833R
Wandpaneel 4388R

HIGHBOARD 5635
BHT 160 | 128 | 38,3

COUCHTISCH CT120
BHT 120 | 48 | 70

Holzmöbel im modernen Alpenflair.

Die natürliche Bürstung der Alteiche, das aus dem Naturstein herausgearbeitete Relief sowie die hochwertigen Passepartout-Rahmen zeugen von echter, moderner Handwerkskunst.



Unsere tiefen Schubladen aus natur geschroptem Spalholz sind ein schöner Blickfang und echte Stauraumwunder.

K006
BHT 247,5 | 195 | 55,3

TV-Unterteil 2833L
Hängeelement 4216R
Wandboard 1699





Die feine Struktur des Granitsteins reflektiert das Licht der Vitrinenbeleuchtung und verstärkt den Glitzereffekt.

Hochwertige
Ausstrahlung
bis ins Detail.

Hier treffen edle Materialien,
echtes Handwerk und innovative
Technik aufeinander und erfüllen
höchste Ansprüche an Langlebigkeit
und Funktionalität.

K001
BHT 284 | 196 | 55,3

TV-Unterteil 2833R
Hängeelement 4216R
Hängeregal 4101
Wandboard 1699



Alles nach Ihren Wünschen!

Stellen Sie nach Ihren Bedürfnissen und Ansprüchen die Alpenrock Wohnelemente zusammen. Je nach Geschmack mit viel dezentem Stauraum sowie stimmungsvoll beleuchteten Präsentationsflächen für Ihre Dekoration.

K005
BHT 236,6 | 204 | 55,3

Standelement 6220L
TV-Unterteil 2623R
Wandboard 1699

STANDELEMENTE 4218L + 4215L + 4214R
BHT 64 | 138 | 38,3

COUCHTISCH CT120
BHT 120 | 48 | 70

K004

BHT 315,6 | 204 | 55,3

Standelement 6220L

TV-Unterteil 2623L

Standelement 4218R

Wandboard 1699

COUCHTISCH CT120

BHT 120 | 48 | 70

Feinste Materialien optimal beleuchtet.

Das raffinierte Spiel zwischen den Naturmaterialien fesselt den Blick. Dazu trägt sicherlich auch die stimmungsvolle Effektbeleuchtung bei. Die robuste Schroppung des Spaltholzes wird hervorgehoben und der Kristallgranit kann so noch schöner funkeln.



Den Solitär-Relax-Sessel Elmau aus der Kitzalm Kollektion und viele weitere passende Polstermöbel finden Sie auf schroeno.de



Alpenrock — im Einklang mit der Natur.

Die Eiche sorgt für einen warmen und gemütlichen Flair,
während der Kristallgranit einen Hauch von Luxus und Extravaganz verbreitet.

K008
BHT 260 | 204 | 55,3

Standelement 6220L
TV-Unterteil 2723R
Wandpaneel 1533R

Durchdachtes Möbel

Kabelstaufach für die optimale Unterbringung sämtlicher Anschlussleitungen
im hinteren TV-Board Bereich mit optionalem Kabeldurchlass.



Kabelstaufach



Kabeldurchlass



Holz­möbel in Szene gesetzt.

Kräftige Akzente aus massiver Spalteiche unterstützen den alpinen Lifestyle der Möbel. Eingerahmt in carbongraue Passepartout-Rahmen wirken diese besonders hochwertig und designstark.

K907
BHT 326 | 204 | 55,3

Standelement 6229R
TV-Unterteil 2833L
Wandpaneel 1533L

STANDELEMENTE 6220 L+R
BHT 53 | 204 | 38,3

COUCHTISCH CT120
BHT 120 | 48 | 70



Strahlende Pracht!

Alpengranit mit Kristalleffekt ist eine großartige Wahl für anspruchsvolle Kunden, die nach einem einzigartigen und eleganten Material suchen.

K002
BHT 266 | 192 | 55,3

TV-Unterteil 2833L
Hängeelement 2x4101



Grifflose Push-to-open Beschläge sorgen für ein einfaches Öffnen der Schranktüren.



Platz für die gesamte Familie.

Mit unseren ausziehbaren Tischplatten sind Sie auch auf spontane Gäste bestens vorbereitet.



Ganz nach Ihrem Geschmack.

Wählen Sie passende Schränke und Sideboards mit viel Stauraum für Geschirr und Besteck. Nutzen Sie die beleuchteten Vitrinenelemente, um Ihre Lieblingsstücke zu präsentieren.

ESSZIMMERTISCH FEST
BHT 160-200 | 76 | 95

160 TF160
180 TF180
200 TF200

STANDELEMENT 6299 L+R
BHT 85 | 204 | 38,3

SIDEBOARD 3835
BHT 221 | 78,2 | 38,3

ESSZIMMERTISCH AUSZIEHBAR

BHT 160-280 | 76 | 95

160-240 TA1624
180-260 TA1826
200-280 TA2028



Alle Schubladen gibt es optional mit Vollauszug für eine uneingeschränkte Zugriffsmöglichkeit.

Natur.
Design.
Handwerk.

Ob als Einzelmöbel oder
raffinierte Formation:
Mit Alpenrock bringen
Sie alpinen Lifestyle in
den Wohnraum.

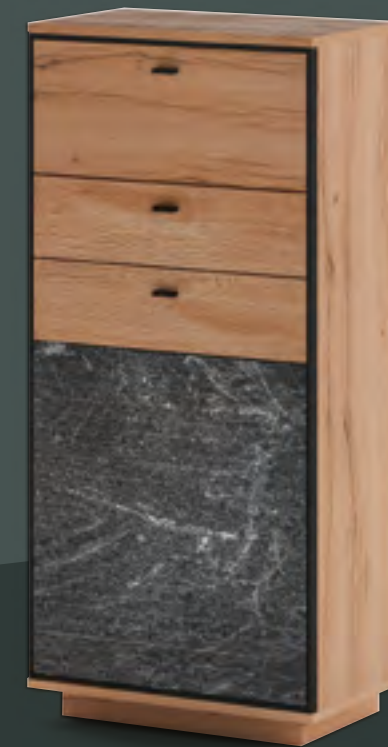

STANDELEMENT 4218 L+R
BHT 64 | 138 | 38,3

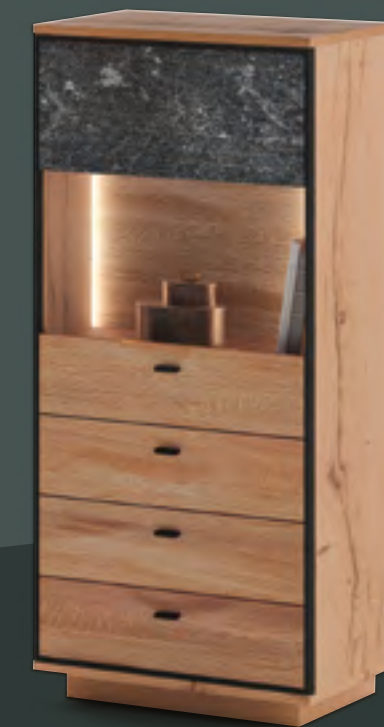

STANDELEMENT 4215 L+R
BHT 64 | 138 | 38,3

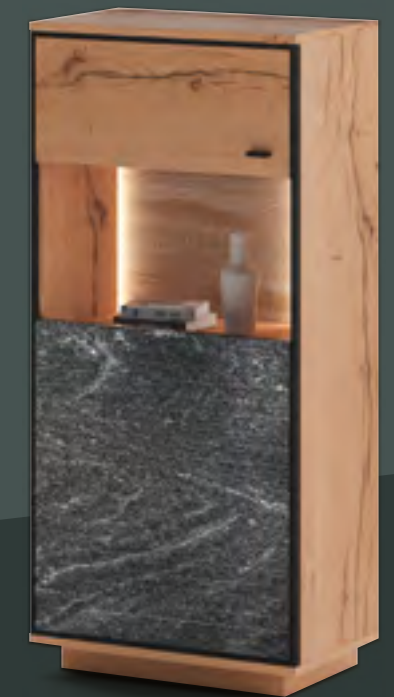

STANDELEMENT 4214 L+R
BHT 64 | 138 | 38,3



HIGHBOARD 5421
BHT 107,5 | 128 | 38,3

HIGHBOARD 5635
BHT 160 | 128 | 38,3



SIDEBOARD 3725
BHT 187 | 78,2 | 38,3

Seien Sie kreativ

Sie können sich entweder direkt für einen unserer Wohnvorschläge entscheiden oder Sie stellen Ihr persönliches Wohnmöbel-Ensemble ganz nach Ihren Wünschen zusammen.

Wandboards

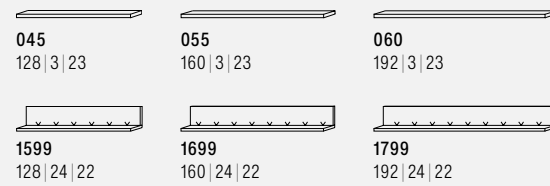

Hängenelemente



Wandpaneele

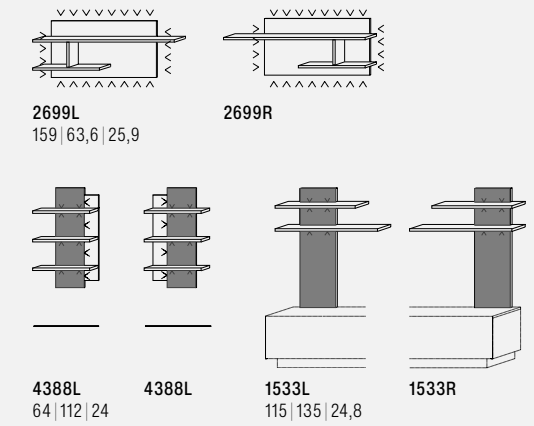

Standelemente

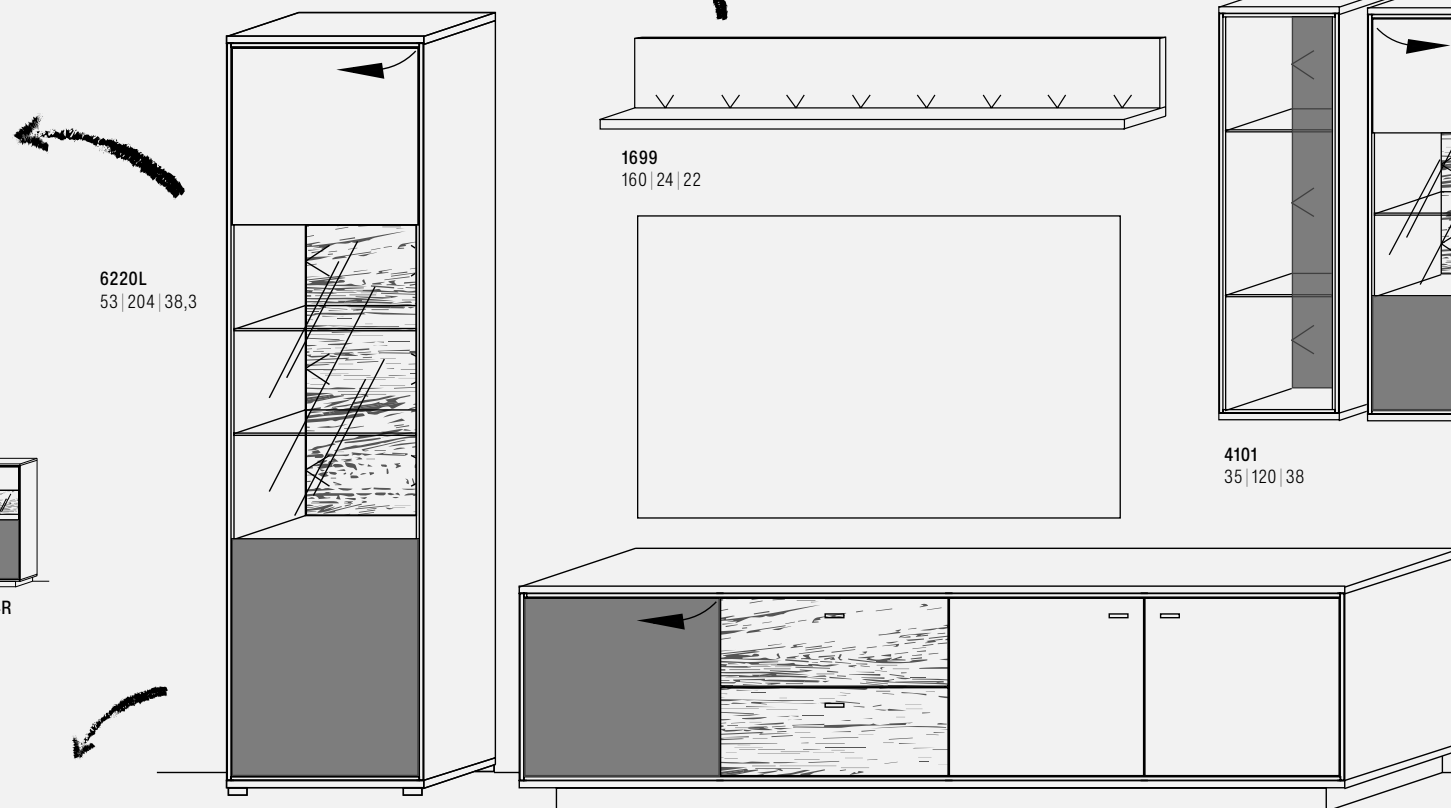
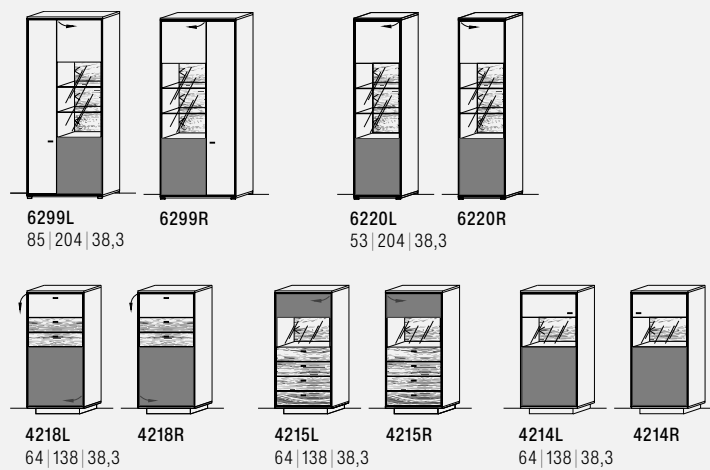

TV-Unterteile

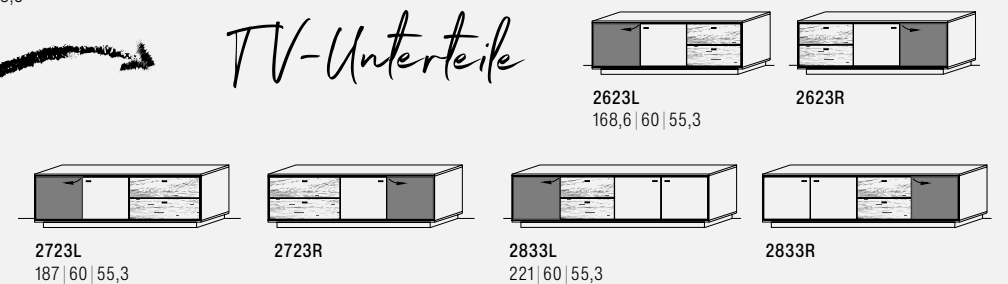

Sideboards und Highboards

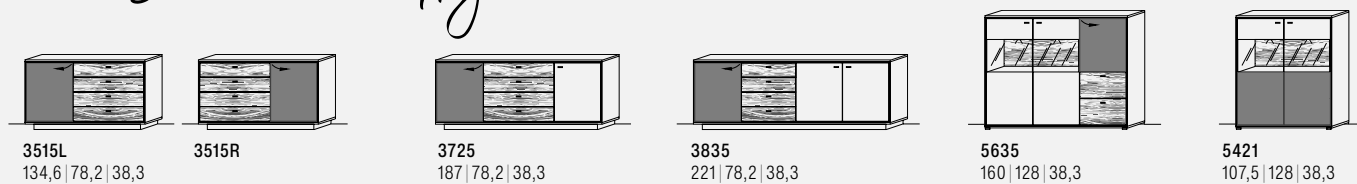

In wenigen Minuten geplant.

Mit dem Planungsprogramm furnplan kann Ihnen Ihr Fachhändler vor Ort Ihr Wunschmöbel in 3D und Farbe erstellen.

Alle Maßangaben sind Circaangaben (ca.) in cm: B|H|T. Unseren kompletten Typenplan inklusive Beleuchtungs- und Zubehörliste finden Sie als Download unter schroeder-moebel.de.

Zeigt Ihnen die beleuchteten Elemente an.

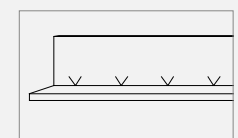

Salzkammergut Alteiche natur gebürstet

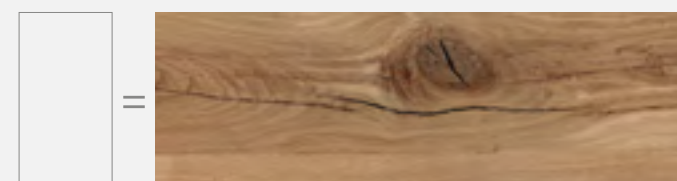

Akzent Spalholz

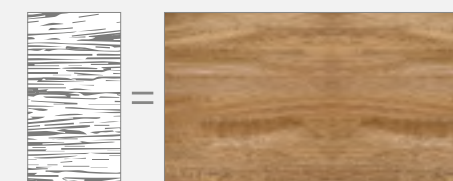

Akzent Kristallgranit mit Push-to-open





VON DER NATUR INSPIRIERT –
KITZALM DESIGN HOLZMÖBEL

Die Produktionszeit unserer
Möbel beträgt 151 Jahre.

Die ersten 150 davon
finden im Wald statt.

Die Natur bietet uns eine Vielzahl an einzigartig strukturierten Holzoberflächen. Die Herausforderung besteht darin, diese jahrhundertealten Edelhölzer optimal für den Wohnbereich aufzuarbeiten. Alle von uns verwendeten Holzarten werden naturnah weiterverarbeitet. So entstehen besonders lebendige Holzoberflächen, die jedes Möbelstück zu einem einmaligen und unverwechselbaren Unikat machen.



Nachhaltig



100% Made
in Germany



Ressourcen-
schonend



Eigene
Solarenergie



Recycling



Für alle,
die ankommen
wollen.

Egal wie Sie es drehen und wenden –
oder individuell zusammenstellen:
Jede Dielen-Kombination überzeugt
mit viel Stauraum und cleveren Funktionen
für die Aufbewahrung von Jacken, Schuhen,
Taschen und allem, was schnell griffbereit sein sollte.

D008
BHT 267 | 206,7 | 38,3

Garderobenschrank	6401L
Schuhschrank	3820
Spiegel	2877
Akzentpaneel	6188
Garderobenpaneel	6399

D006
BHT 137 | 206,7 | 38,3

Schuhschrank	4411R
Garderobenpaneel	6399
Akzentpaneel	6188
Spiegel	3477



Kleine Räume – große Ideen.

Kristallgranit reflektiert das Licht und bringt auch die kleinste Flurnische zum Funkeln. Durch leichten Druck auf die Granitfläche öffnen sich die Türen und Schubladen nahezu geräuschlos.

D005
BHT 120 | 206,7 | 38,3

Schuhschrank	1921
Aufsatzelement	5210L
Garderobenpaneel	5799

Diele mit Charakter.



D010
BHT 250 | 206,7 | 38,3

Garderobenschrank 6401L
Schuhschrank 1820
Garderobenpaneel 4899
Schubkommode 3403
Spiegel 3477

D003
BHT 180 | 206,7 | 38,3

Schubkommode 4440
Schuhschrank 1821
Spiegel 3477
Garderobenpaneel 4699
Akzentpaneel 4188

Willkommen fühlen
von Anfang an.

Schaffen Sie sich ein repräsentatives Entrée mit intelligenten Stauräumen. Egal ob weitläufiger Eingangsbereich oder kleine Nische, mit den Alpenrock Flurstücken kreieren Sie ihr ganz individuelles Garderoben-Ensemble.



Der Schlüssel
zum Glück
hat einen
Haken.

Hinter Kristallgranit versteckt sind Ihre
Schlüsselbunde und andere wichtige
Utensilien gut behütet und immer
griffbereit.

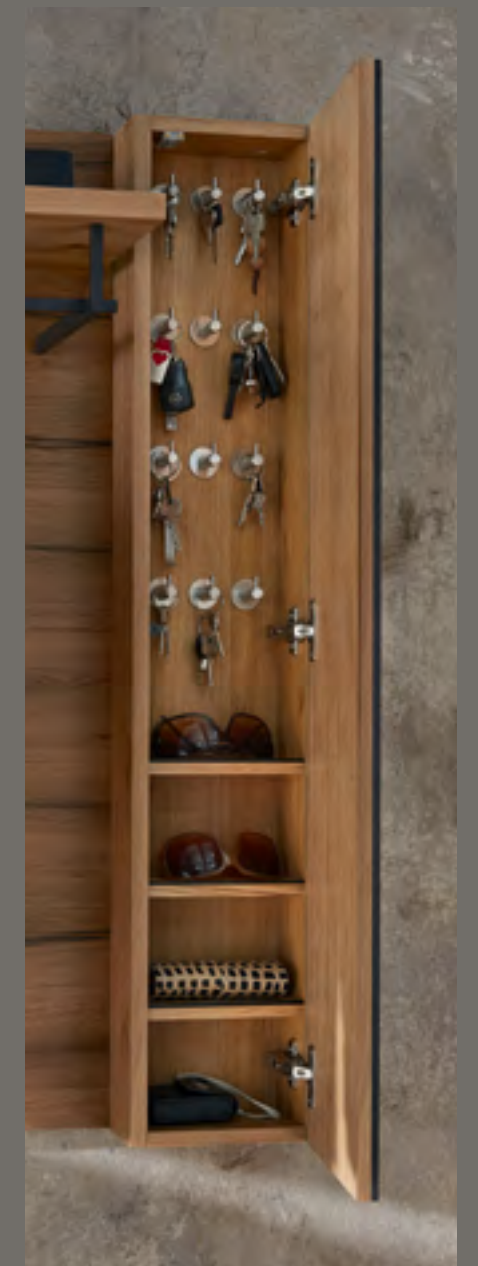

D015
BHT 180 | 206,7 | 38,3

Schuhschrank	4411L
Schuhschrank	1820
Spiegel	3477
Garderobenpaneel	4699
Akzentpaneel mit Schlüsselkasten	3110R



D012
BHT 210 | 206,7 | 38,3

Garderobenschrank 6709L
Schuhschrank 1821
Garderobenpaneel 4899



FREIE PLANUNG
BHT 210 | 206,7 | 38,3

Garderobenschrank 6702L
Schuhschrank 1820
Garderobenpaneel 4699
Akzentpaneel 4188

D914
BHT 210 | 206,7 | 38,3

Garderobenschrank 6709R
Schuhschrank 1821
Garderobenpaneel 4699
Akzentpaneel 4188



Freiheit nach Plan.

Jeder hat seine persönlichen Vorstellungen von einem entspannten Flur-Ambiente. Die Alpenrock Dielenmöbel lassen sich kombinieren, erweitern und teilweise immer wieder verändern. Das ermöglicht jede Menge Spielraum, Freiraum und Stauraum.

D911
BHT 210 | 206,7 | 38,3

Garderobenschrank 6702R
Schuhschrank 1821
Garderobenpaneel 4899



D002
BHT 207 | 206,7 | 38,3

Schuhschrank	3820
Garderobenpaneel	6499
Akzentpaneel	6188
Spiegel	2877

Alles unter Dach und Fach.

Alpenrock Garderoben sind einfach perfekt, um den Alltag entspannt zu organisieren. Jacken werden auf Bügeln in Reih und Glied gebracht, Taschen und Schals hängen am Haken und die Schuhe stehen sortiert im Schuhschrank.



D909
BHT 250 | 206,7 | 38,3

Garderobenschrank	6401R
Schuhschrank	1820
Garderobenpaneel	4699
Akzentpaneel	4188
Schubkommode	3403
Spiegel	3477



Dielen Typenplan



Genial einfach

Hier können Sie sich entweder für einen unserer Dielenvorschläge entscheiden oder Sie stellen Ihr persönliches Garderoben-Ensemble nach Ihren Wünschen zusammen.

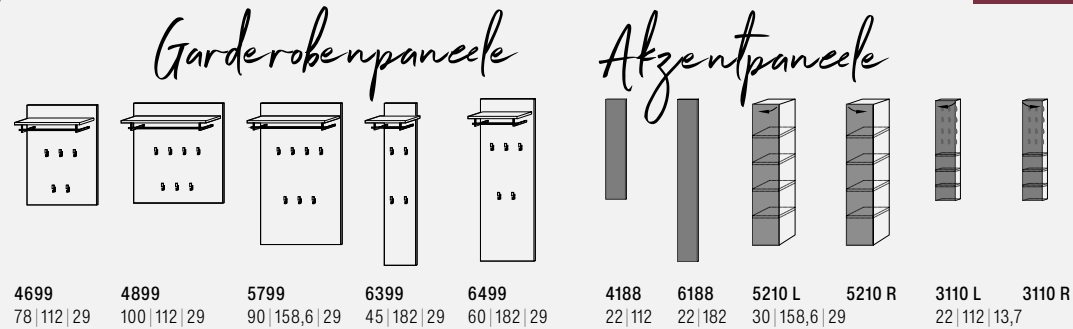

Dielenchränke

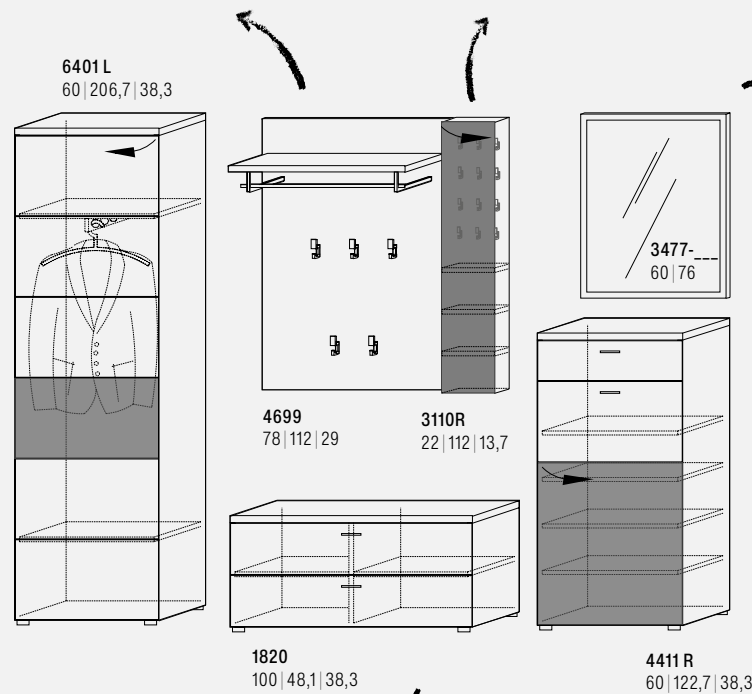
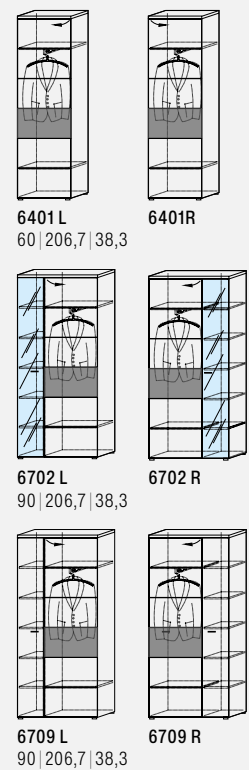

Spiegel

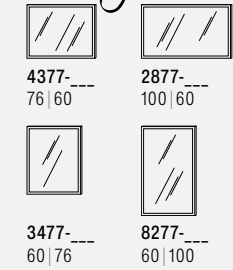

Wählen Sie die Farbe für Ihren Spiegelrahmen:
in Akzentlack Carbongrau = LCG
in Salzkammergut Alteiche = NAT

Schuhschränke mit Sitzfläche

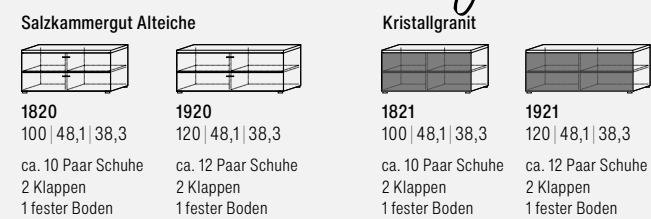

Schuhschränke

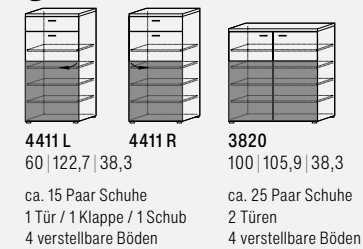

Einlegeböden

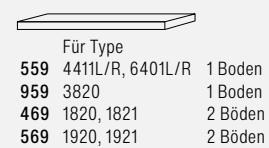

Sitzkissen

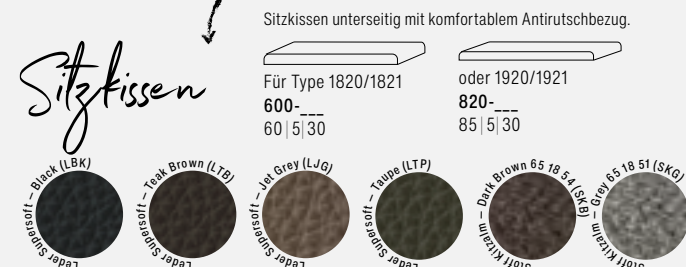

Schubkommoden

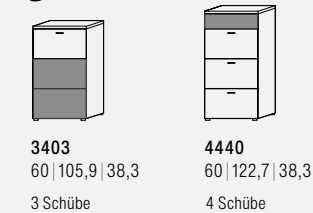

Akzent Kristallgranit mit Push-to-open

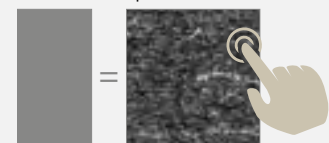

Alle Maßangaben sind Circaangaben (ca.) in cm: B|H|T.
Unsern kompletten Typenplan finden Sie als Download unter schroeder-moebel.de.



100% made
in Germany
SCHROEDER
QUALITÄT seit 1864

Handwerk aus Leidenschaft

Unser Familienunternehmen liefert Qualitätsmöbel aus Tradition – und das seit mehr als 160 Jahren. Wir fertigen unsere Wohn-, Dielen- und Badmöbel zu 100% am Firmensitz in Delbrück/Westfalen. Jeder Kundenauftrag ist dabei durch unsere moderne „Make-to-Order“-Auftragsfertigung ein echtes Unikat.

Bei uns ist Nachhaltigkeit nicht nur ein Zeitgeistthema, sondern gelebte Firmenphilosophie. Das beginnt schon bei dem zeitlosen Design unserer Möbelkollektionen. Schröder-Möbel halten ein Leben lang und sind echte Lieblingsstücke.

Unsere edle Salzkammergut Alteiche stammt aus dem österreichischen Salzkammergut, sämtliche übrigen verwendeten Holzplatten stammen ebenfalls aus nachhaltiger Forstwirtschaft, es handelt sich dabei vorwiegend um einheimische Hölzer mit kurzen Wegen in unser Delbrücker Werk.

Die große Solaranlage auf den Produktionshallen, die Bio-Heizanlage zur Verwendung der anfallenden Holzreste und der unternehmenseigene Fuhrpark für eine schnelle, flexible Lieferung mit geringem Verpackungsabfall tragen zudem dazu bei, dass schonend mit den wertvollen Ressourcen unserer Welt umgegangen wird.

Sie haben weitere Fragen? Wir sind gerne für Sie da.

Schröder Wohnmöbel | Franz Schröder GmbH & Co. KG Möbelfabrik

Auf dem Busche 45

33129 Delbrück, Germany

info@schroeder-moebel.de

05250 97 95 -0

www.schroeder-moebel.de



SCHRÖDER[®]
QUALITÄT seit 1864

